



## Waarschuwingen



**VOORZICHTIG:** Een GEVAAR-KENNISGEVING duidt op een risico van schade aan eigendommen, lichamelijk letsel of overlijden.

# Dell Precision™ Workstation T1500

## Technische informatie over installatie en functies

### Aanzicht voor- en achterzijde

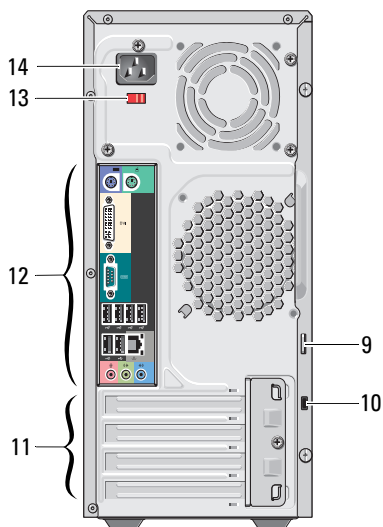
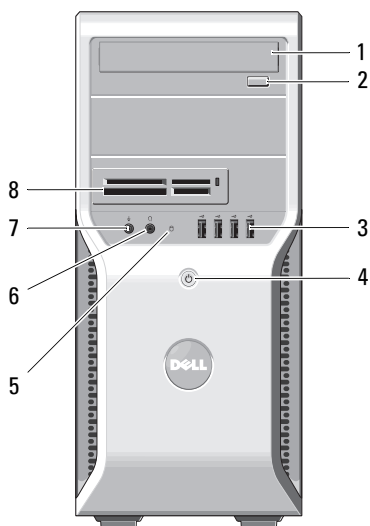

- |   |                        |    |                              |
|---|------------------------|----|------------------------------|
| 1 | optisch station        | 2  | uitwerpknop optisch station  |
| 3 | USB 2.0-connectors (4) | 4  | aan/uit-knop                 |
| 5 | stationslampje         | 6  | connector koptelefoon        |
| 7 | connector microfoon    | 8  | mediakaartlezer (optioneel)  |
| 9 | hangslotbeugel         | 10 | sleuf voor beveiligingskabel |

Juni 2010



048DWOA02

Voorgeschreven model: D02M-serie  
Voorgeschreven type: D02M001

- |    |                                      |    |                            |
|----|--------------------------------------|----|----------------------------|
| 11 | sleuven voor uitbreidingskaarten (4) | 12 | connectors op achterpaneel |
| 13 | voltagekeuzeschakelaar               | 14 | stroomaansluiting          |

## Achterpaneel

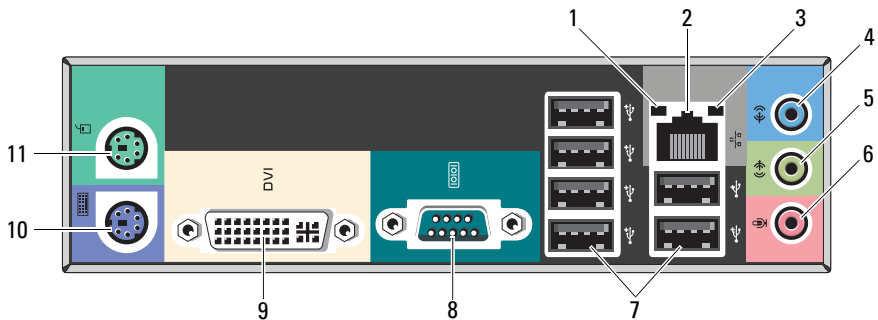

- |    |                                      |    |  |
|----|--------------------------------------|----|--|
| 1  | lampje verbindingintegriteit         | 2  | connector netwerkadapter   |
| 3  | netwerkactiviteitslampje             | 4  | line-inconnector/achter L/R-connector                                |
| 5  | line-outconnector/voor L/R-connector | 6  | microfoonconnector/connector voor<br>middelste luidspreker/subwoofer |
| 7  | USB 2.0-connectors (6)               | 8  | seriële poort  |
| 9  | DVI-I-connector                      | 10 | PS/2-connector - toetsenbord   |
| 11 | PS/2-connector - muis                |    |  |



**OPMERKING:** de DVI-I-connector is alleen beschikbaar met de Intel® H57 Express-chipset.

## Snelle installatie

**!** **VOORZICHTIG:** Voordat u aan een van de procedures in dit gedeelte begint, dient u de veiligheidsinstructies te lezen die met de computer zijn meegeleverd. Zie voor meer informatie over beste praktijken [www.dell.com/regulatory\\_compliance](http://www.dell.com/regulatory_compliance).

**✎** **OPMERKING:** Sommige apparaten zijn mogelijk niet inbegrepen als u deze niet hebt besteld.

1 Sluit de monitor alleen aan met een van de volgende kabels:

a De witte DVI-kabel

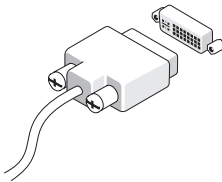

b De DisplayPort-kabel

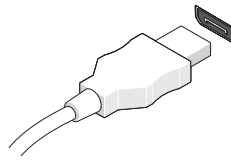

c De VGA-kabel naar een DVI-adapter

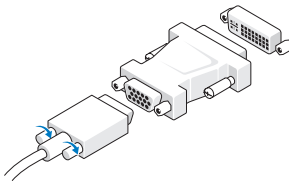

d De DVI-naar-DisplayPort-adapter

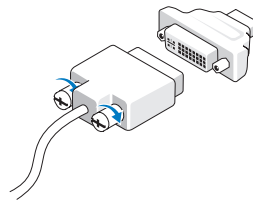

e De VGA-naar-DisplayPort-adapter

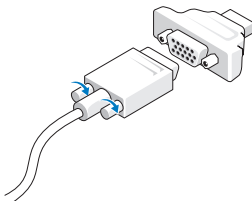

**2** Sluit het USB-toetsenbord of de muis aan (optioneel).

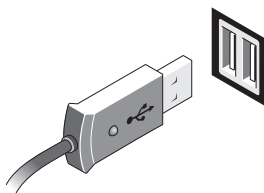

**4** Sluit de modem aan (optioneel).

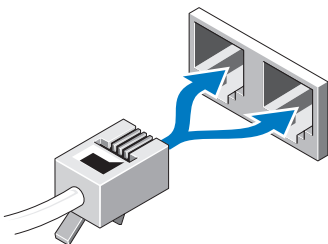
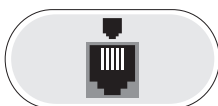

**3** Sluit de netwerkkabel aan (optioneel).

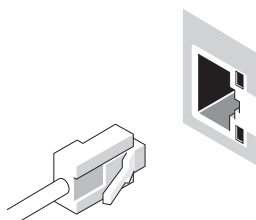
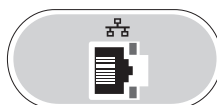

**5** Sluit de stroomkabel(s) aan.

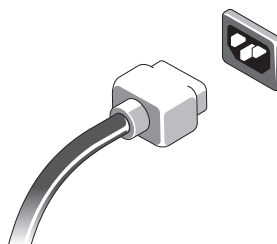

**6** Druk op de aan/uit-knop op de monitor en op de computer.

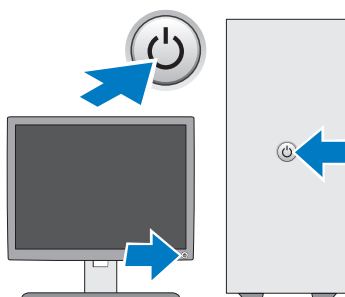

## Specificaties



**OPMERKING:** De volgende specificaties zijn alleen de specificaties die volgens de wet bij uw computer moeten worden geleverd. Ga naar [support.dell.com](http://support.dell.com) voor de volledige en actuele specificaties van uw computer.

---

### Systeeminformatie

---

Chipset Intel P55 Express-chipset/Intel H57 Express-chipset

---

### Processor

---

Processor

- Intel Core™ i3-serie processor met Intel Graphics Media Accelerator HD
- Intel Core i5-serie processor met Intel Graphics Media Accelerator HD
- Intel Core i7-serie processor

---

### Video

---

Videotype:

Geïntegreerd

Geïntegreerd op Intel Core i3/i5-serie processoren (alleen Intel H57 Express-chipset)

**OPMERKING:** processor typen i7-880, i7-870, i7-860, i7-860S, i5-750 en 5-750S ondersteunen geen geïntegreerde video.

Los

PCI-E x16-grafische kaart

- ATI FirePro V3750 - 256 MB GDDR3
- ATI FireMV 2260 - 256 MB DDR3
- NVIDIA Quadro NVS 295 - 256 MB DDR3
- NVIDIA Quadro FX 580 - 512 MB GDDR3

Videogeheugen

256 MB, 512 MB

---

### Geheugen

---

Connector voor geheugenmodule 4 DIMM-sleuven

Capaciteit geheugenmodules 1 GB, 2 GB of 4 GB

Type 1066 MHz, 1333 MHz DDR3

Minimumgeheugen 1 GB

Maximumgeheugen 16 GB

---

**Schijven**

---

Extern toegankelijk:

5,25-inch stationscompartimenten	Twee
3,5-inch stationscompartimenten	Eén

Intern toegankelijk:

3,5-inch SATA-stationscompartimenten	Twee
--------------------------------------	------

Beschikbare apparaten:

3,5-inch SATA vaste schijven	Twee
5,25-inch SATA dvd-rom, DVD+/-RW of Blu-ray Disc™ station	Twee

---

**Knoplampjes en diagnostische lampjes**

---

Aan/uit-lampje	uit: het systeem is uitgeschakeld of krijgt geen stroom. blauw: het systeem is volledig functioneel en ingeschakeld. blauw knipperen geeft de slaapstand van de computer aan. oranje: een brandend oranje lampje wanneer de computer niet opstart geeft aan dat er een probleem is met het moederbord of de voedingseenheid. Een knipperend oranje lampje geeft aan dat er een probleem is met een van de apparaten in het systeem.
Stationslampje	geeft activiteit weer van de SATA-vaste schijf of cd/dvd. blauw lampje: een knipperend blauw lampje geeft aan dat de computer gegevens leest van of schrijft naar het station.
Verbindingsintegriteitslampje	uit: het systeem is uitgeschakeld of detecteert geen fysieke verbinding met het netwerk. groen: er is een 10 Mbps- of 100 Mbps-verbinding tussen het netwerk en de computer. oranje: er is een 1000 Mbps-verbinding tussen het netwerk en de computer.

---

**Voeding**

---

Wattage 350 W

Maximale hitteverspreiding 1837 BTU per uur (voeding van 350 W)

**OPMERKING:** de warmteafgifte wordt berekend aan de hand van het wattage van de voeding.

Voltage 100 V – 127 V/200 V – 240 V, 50 Hz – 60 Hz, 10/5 A

(raadpleeg de veiligheidsinformatie die bij uw computer is meegeleverd voor belangrijke informatie over de instelling van het voltage)

Knoopcelbatterij 3 V CR2032-lithiumknoopcel

---

**Fysieke specificaties**

---

Hoogte 370,40 mm

Breedte 170,00 mm

Diepte 433,78 mm

Gewicht 7,95 kg – 10,50 kg

---

**Omgeving**

---

Temperatuur:

Bedrijfstemperatuur 0 °C tot 35 °C

Opslag –40 °C tot 65 °C

Relatieve vochtigheid 20% tot 80% (niet-condenserend)

Hoogte:

Bedrijfstemperatuur –15,2 m tot 3048 m

Opslag –15,2 m tot 10.668 m

Contaminatieniveau in de lucht G2 of lager, zoals gedefinieerd in ISA-S71.04-1985

## Meer informatie en bronnen

---

**Als u het volgende wilt:**

Informatie over de beste praktijken op het gebied van veiligheid voor uw computer, garantie-informatie, algemene voorwaarden (alleen VS), veiligheidsinstructies, informatie over regelgeving en ergonomie en de gebruiksrechtovereenkomst bekijken.

**Zie:**

De documentatie over veiligheid en regelgeving die bij uw computer is geleverd en de startpagina over naleving van wet- en regelgeving op: [www.dell.com/regulatory\\_compliance](http://www.dell.com/regulatory_compliance).

---

**De informatie in dit document kan zonder voorafgaande kennisgeving worden gewijzigd.  
© 2009–2010 Dell Inc. Alle rechten voorbehouden. Gedrukt in Polen.**

Vereenvoudiging van deze documenten op welke wijze dan ook zonder de schriftelijke toestemming van Dell Inc. is strikt verboden.

Handelsmerken in deze tekst: *Dell*, het *DELL*-logo en *Dell Precision* zijn handelsmerken van Dell Inc.; *Blu-ray Disc* is een handelsmerk van de Blu-ray Disc Association; *Intel* is een gedeponieerd handelsmerk en *Core* is een handelsmerk van de Intel Corporation in de VS. en andere landen.

Overige handelsmerken en handelsnamen kunnen in dit document gebruikt om te verwijzen naar entiteiten die het eigendomsrecht op de merken claimen dan wel de namen van hun producten. Dell Inc. claimt op geen enkele wijze enig eigendomsrecht ten aanzien van andere handelsmerken of handelsnamen dan haar eigen handelsmerken en handelsnamen.